

Рекомендации по обслуживанию и эксплуатации мебели

Качество и комплектность изделия рекомендуется проверять в магазине при покупке в распакованном виде.

Рекомендуется привлечь для сборки изделия квалифицированных специалистов.

Мебель должна храниться и эксплуатироваться в помещениях с температурой не ниже +2° и не выше +40° и относительной влажностью от 45% до 70%

Сборка изделия должна производиться в порядке, изложенном в настоящей инструкции. В процессе эксплуатации изделий необходимо периодически затягивать ослабленные винтовые соединения. В случае необходимости перемещения изделия по помещению перед перестановкой необходимо полностью освободить его от груза (одежда, матрас и т.п.) Во избежание поломки изделия передвижение производить, приподнимая его над уровнем пола. Поверхность деталей мебели следует беречь от попадания влаги во избежание разбухания и отклеивания кромки.

Не допускается расположение мебели ближе 50см от отопительных приборов и других источников тепла, а также под прямыми солнечными лучами. Это вызывает ускоренное старение, выцветание покрытия и деформацию деталей мебели.

Не допускается попадание на поверхности деталей агрессивных жидкостей (спирт, бензин, ацетон и т.п.)

Пыль с поверхности деталей мебели удалять чистой и сухой салфеткой из мягкой ткани фланель, плюш и т.п.) Для очистки поверхностей от загрязнений использовать только специальные средства по уходу за мебелью, соответствующие характеру материала покрытия необходимо ознакомиться с инструкцией производителя).

Любые поверхности необходимо беречь от ударов твердыми предметами во избежание появления царапин, вмятин, трещин, сколов и т.п.

При эксплуатации изделий со стеклянными дверями, полками и зеркалами важно помнить, что эксплуатация деталей из стекла и зеркала с трещиной сопряжена с риском получения травмы. При появлении трещин необходимо немедленно заменить поврежденную деталь.

Не допускается эксплуатация мебели для лежания без матраса. Не рекомендуется вставать ногами на изделия. Во избежание несчастных случаев и повреждения купленной Вами мебели не разрешайте детям прыгать на кровати. Нагрузка должна распределяться равномерно и не превышать разрешенную допустимую нагрузку

ВАЖНО: несоблюдение вышеизложенных рекомендаций, повлекшее возникновение недостатков изделия, может являться основанием для утраты права на гарантийное обслуживание.

Гарантии изготовителя

Гарантийный срок эксплуатации изделия составляет: мебель бытовая - 24 мес., мебель для сидения и лежания, мебель детская-18мес., мебель детская для сидения и лежания-12мес. Гарантийный срок при розничной продаже через торговую сеть исчисляется со дня продажи мебели.

В период гарантийного срока изготовитель гарантирует ремонт изделий или его замену, если потребителем не нарушены правила транспортирования, хранения, сборки и эксплуатации. Претензии предъявляются потребителем непосредственно в торгующую организацию, в которой была приобретена мебель, предъявив настоящую "инструкцию по сборке" и копию товарного чека.

Изготовитель гарантирует соответствие мебели требованиям ГОСТ 16371-2014 «Мебель» Общие технические условия, ГОСТ 19917-2014 "Мебель для сидения и лежания. Общие технические условия" и требованиям ТР ТС 025/2012 "О безопасности мебельной продукции". Срок службы изделия - 10 лет.

Предприятие-изготовитель оставляет за собой право без уведомления клиента вносить изменения в конструкцию изделия (в том числе замену фурнитуры), не ухудшающие его конструктивные и эксплуатационные характеристики.

ВАЖНО: сохраняйте, пожалуйста, инструкцию в случае повторной сборки мебели или рекламаций. В случае составления рекламации пользуйтесь обозначениями из данной инструкции по сборке.

С условиями гарантийного обслуживания, а также с рекомендациями по обслуживанию и эксплуатации мебели ознакомлен: _____ (подпись клиента)

Дата изготовления:

Штамп ОТК:

Дата продажи:

Штамп магазина:



Инструкция по сборке Шкаф навесной 48.03 «Берта»

пр.КН.НМ.48.03.00.00.00

7 3 8 * 9 5 2 * 4 2 6

(высота*ширина*глубина)





















ООО МФ "Олимп-мебель"

Россия, 606400, Нижегородская область, г. Балахна, ул. Челюскинцев, 27

тел. 8(831) 266-00-29

сайт: www.olmeko.ru

№ поз.	Наименование	Размер детали, мм			Кол-во, шт.	№ пакета
		Длина	Ширина	Толщина		
1	КН.НМ.48.03.00.01.00	706	424	22	1	1/3
2	КН.НМ.48.03.00.02.00	706	424	22	1	1/3
3	КН.НМ.48.03.00.03.00	706	372	16	1	1/3
4	КН.НМ.48.03.00.04.00	952	426	16	2	1/3
5	КН.НМ.48.03.00.05.00	547	370	16	1	1/3
6	КН.НМ.48.03.00.06.00	343	370	16	1	1/3
7	КН.НМ.48.03.00.07.00	702	348	18	1	2/3
8	КН.НМ.48.03.00.08.00	356	550	18	1	2/3
9	КН.НМ.48.03.00.09.00	342	550	18	1	2/3
10	КН.НМ.48.03.00.10.00	522	216	16	1	2/3
11	КН.НМ.48.03.00.11.00	334	200	16	1	1/3
12	КН.НМ.48.03.00.12.00	334	200	16	1	1/3
13	КН.НМ.48.03.00.13.00	726	358	3	1	2/3
14	КН.НМ.48.03.00.14.00	726	282	3	1	2/3
15	КН.НМ.48.03.00.15.00	726	282	3	1	2/3
16	КН.НМ.48.03.00.16.00	518	352	3	1	2/3
17	Профиль соединительный	705			1	2/3
18	Фурнитура и инструкция				1	3/3

b1  20шт.	b2  24шт.	b3  24шт.	a1  4шт.	a2  4шт.	a3  1шт.	c2  L=350мм 1комп.
b4  2шт.	e7  5шт.	f1  4шт.	g1  8x30 8шт.	m4  3шт.	m7  3шт.	d2  3,5x16 60шт.
k3  Ø 5мм 4шт.	d4  4x30 6шт.	f2  20шт.				

Для заметок:

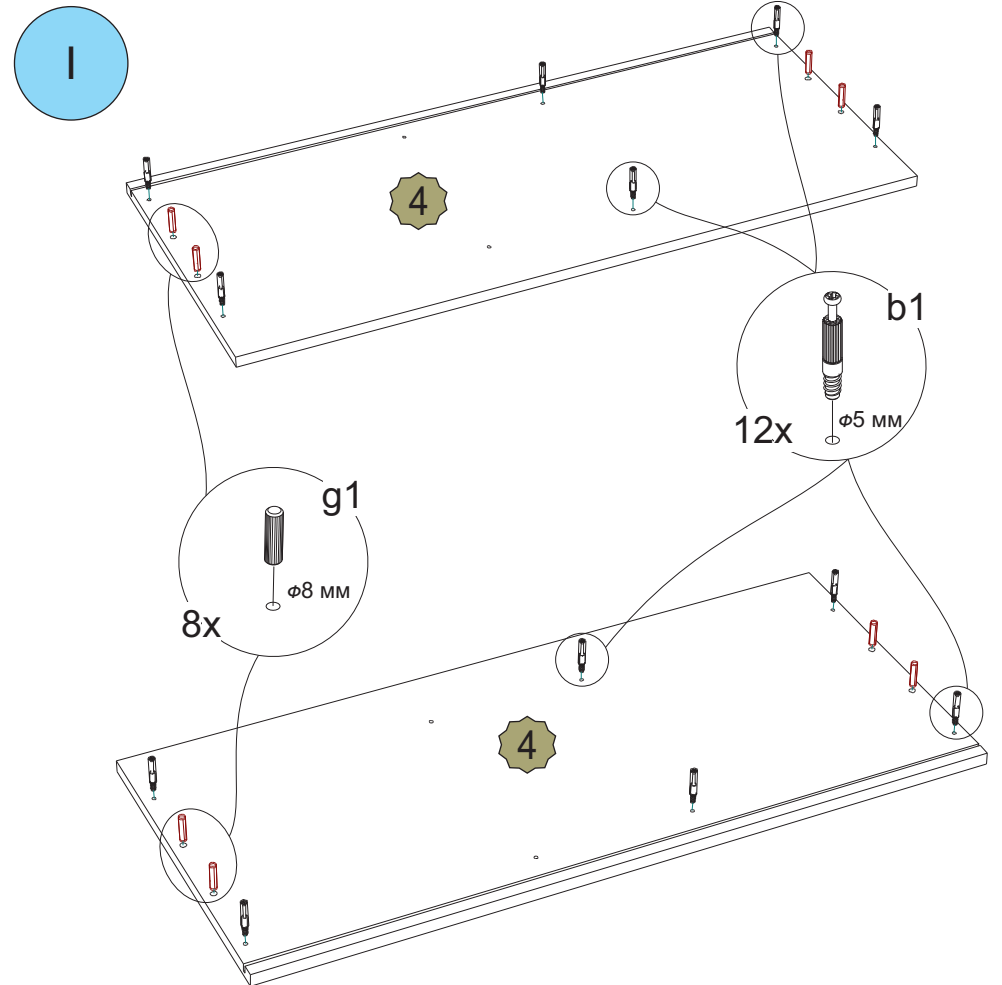
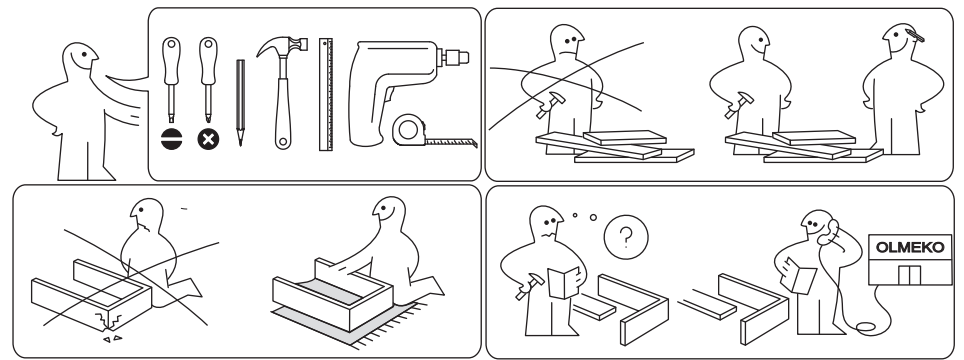
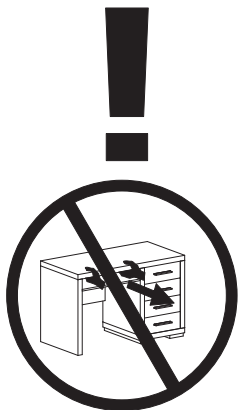
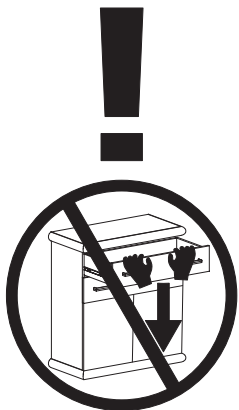
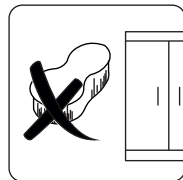
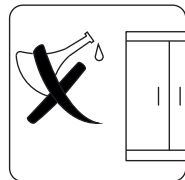
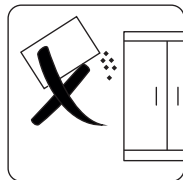
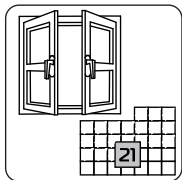
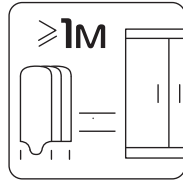
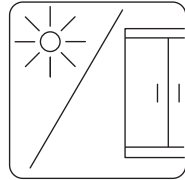
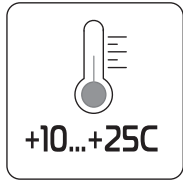
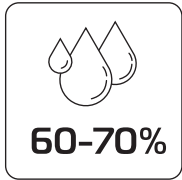

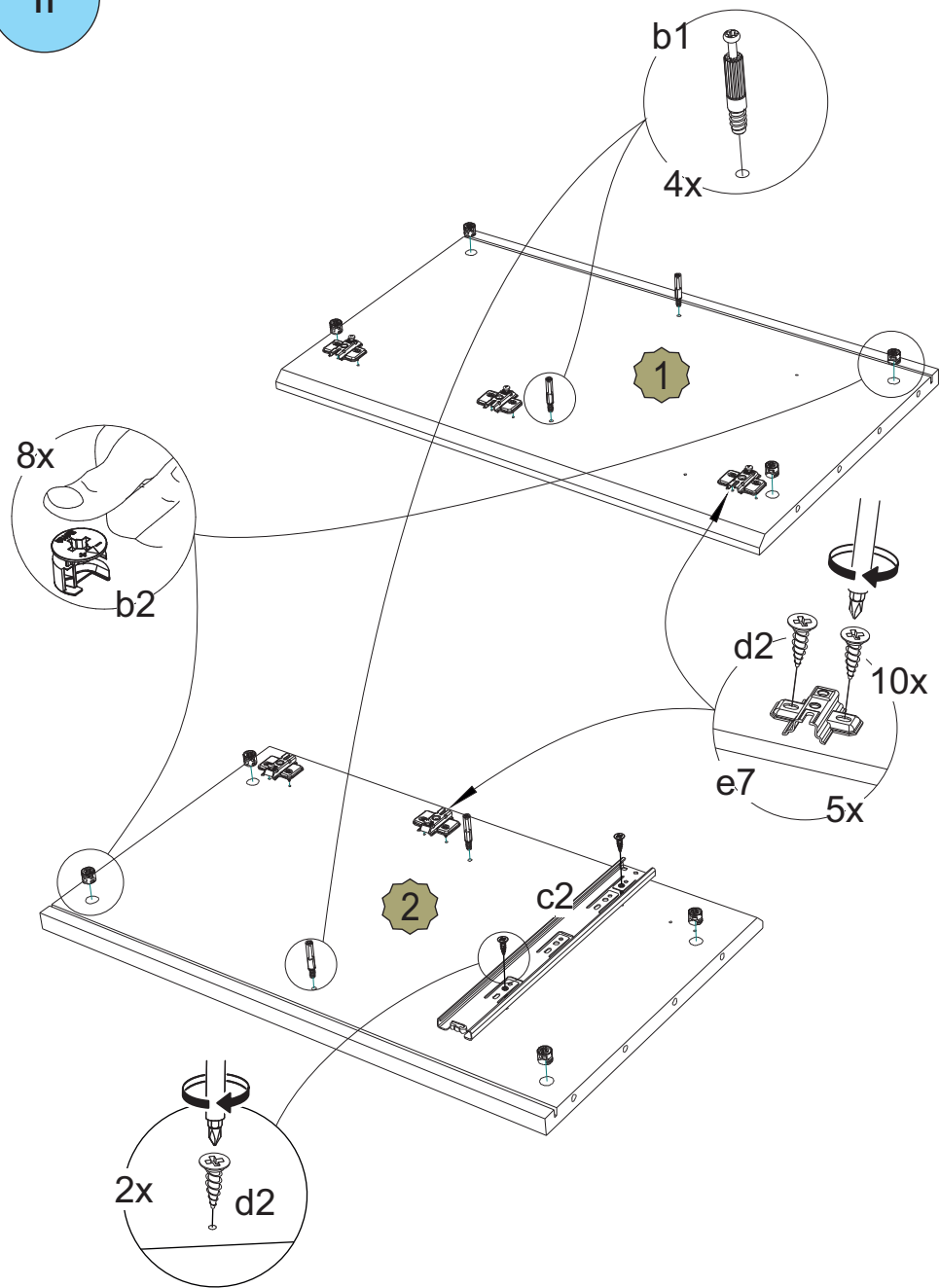

Регулировка зазоров и положения дверей

а) Регулирование высоты
Отпустив винты "А", произвести регулировку по высоте. После этого винты "А" снова затянуть.

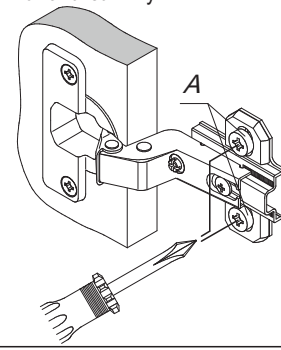

б) Регулирование глубины регулировочный винт "Б" повернуть по или против часовой стрелки, регулируя расстояние между дверью и стенкой боковой.

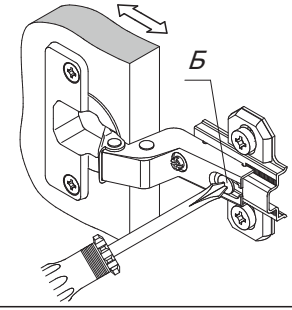

в) Регулирование наложения установочный винт "В" повернуть по или против часовой стрелки, наложив двери соответственно увеличится или уменьшится.

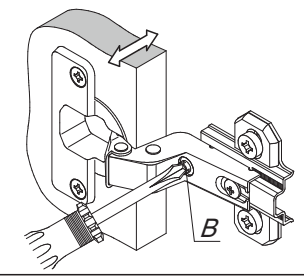

монтаж, демонтаж шариковых направляющих

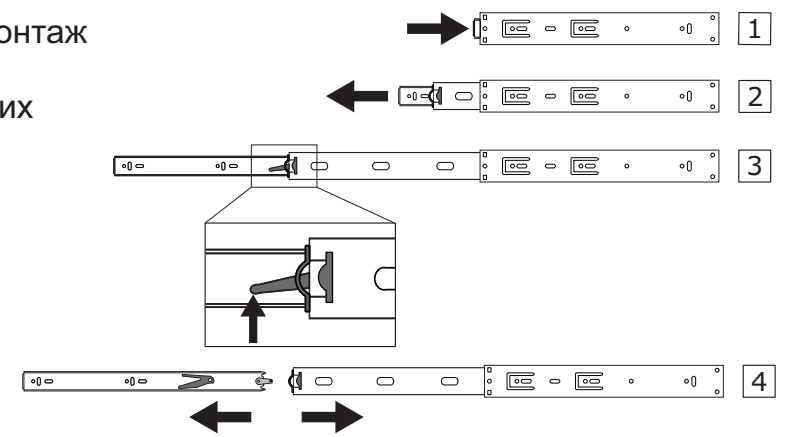

X

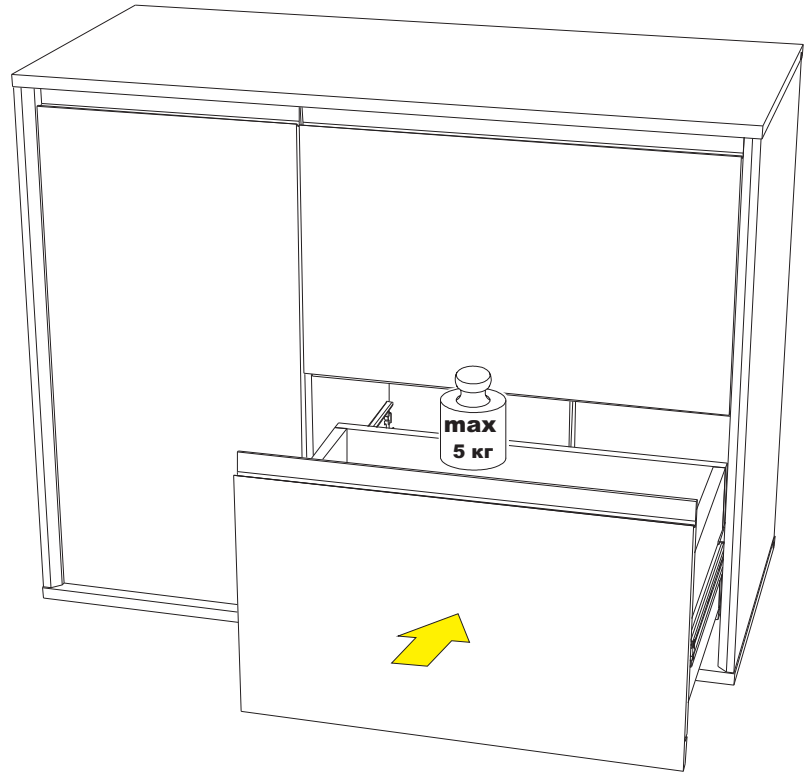

III

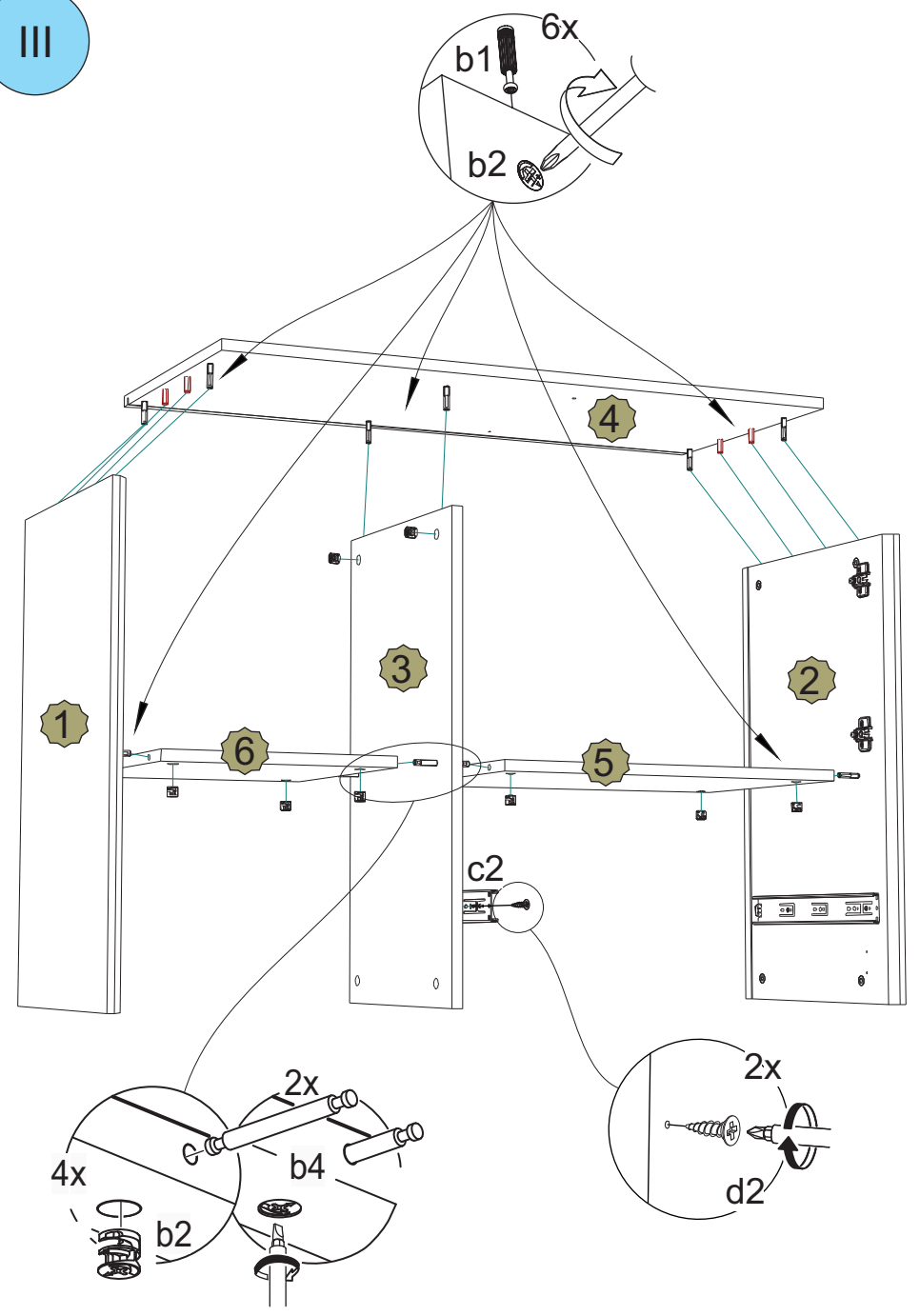

IV

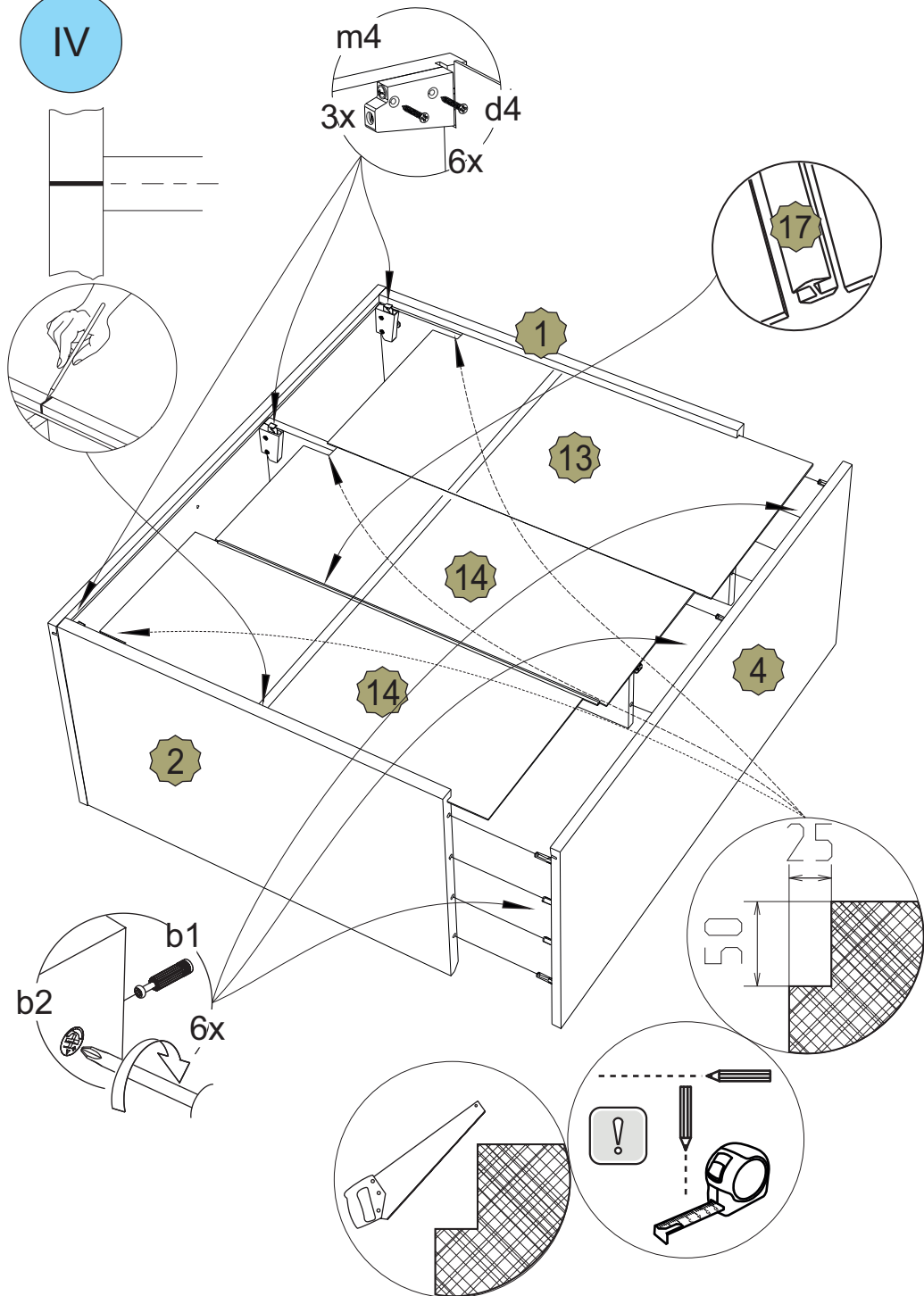

IX

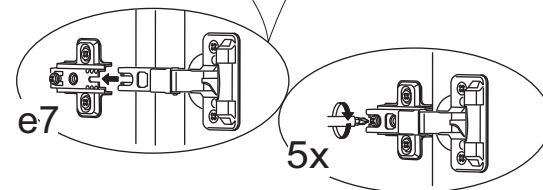
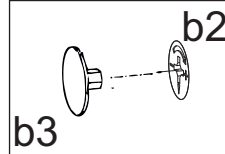
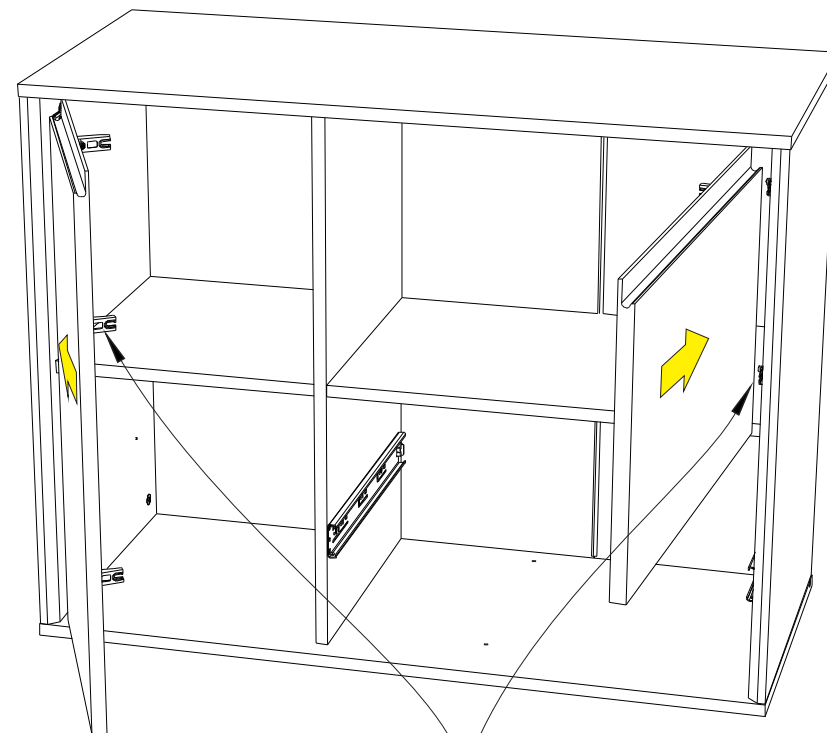

VIII

Засверловку отверстий в стене (под дюбель) выполнить глубиной не менее 40мм.

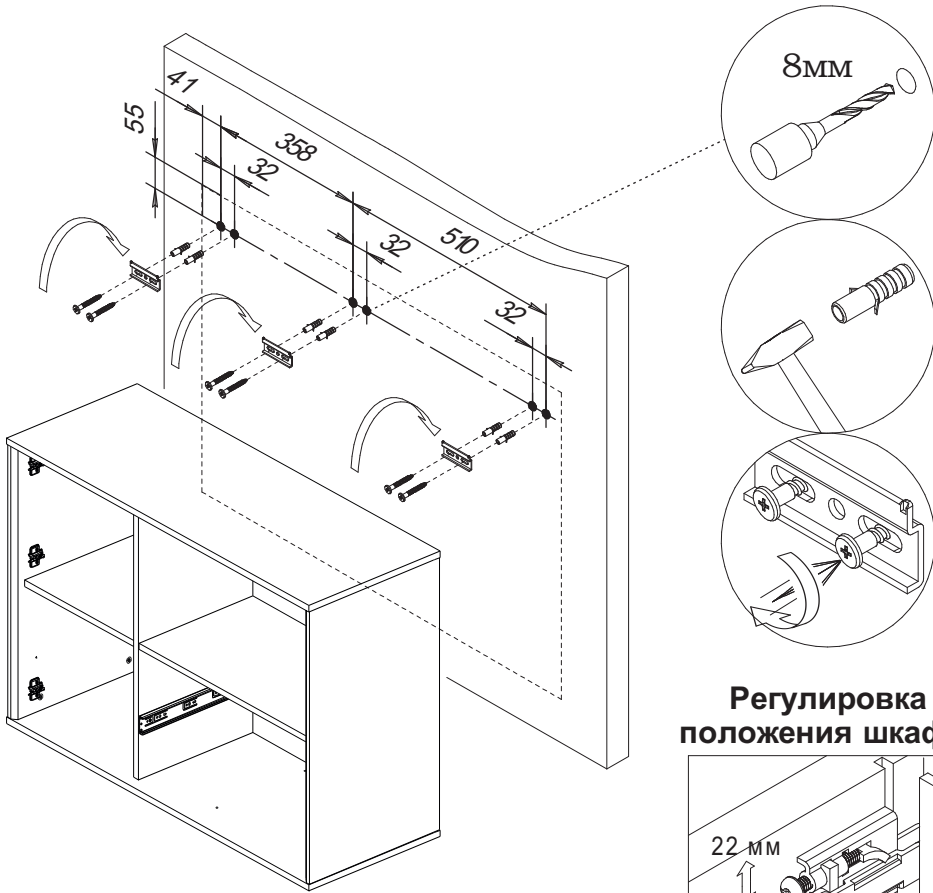

Регулировка положения шкафа

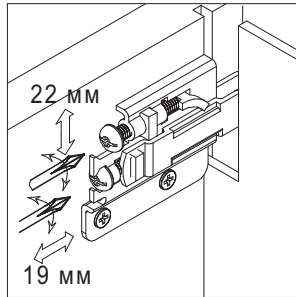

Крепление к стене не прилагается. Рекомендуем для крепления к стенам, из различного материала, использовать подходящую для них фурнитуру.

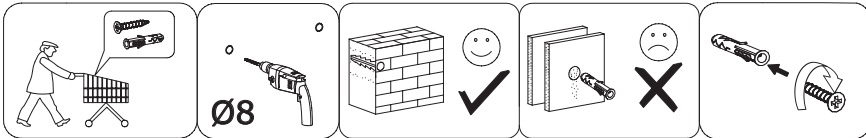

V

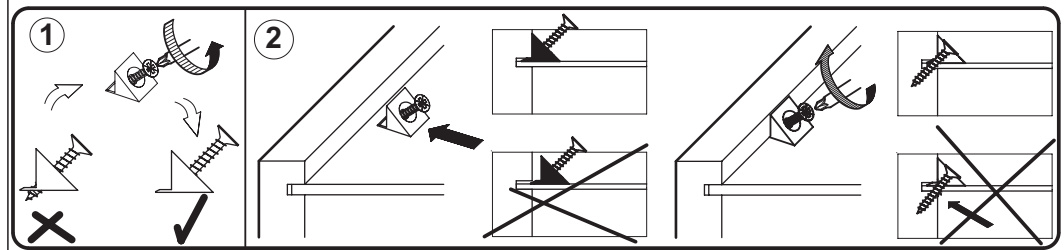
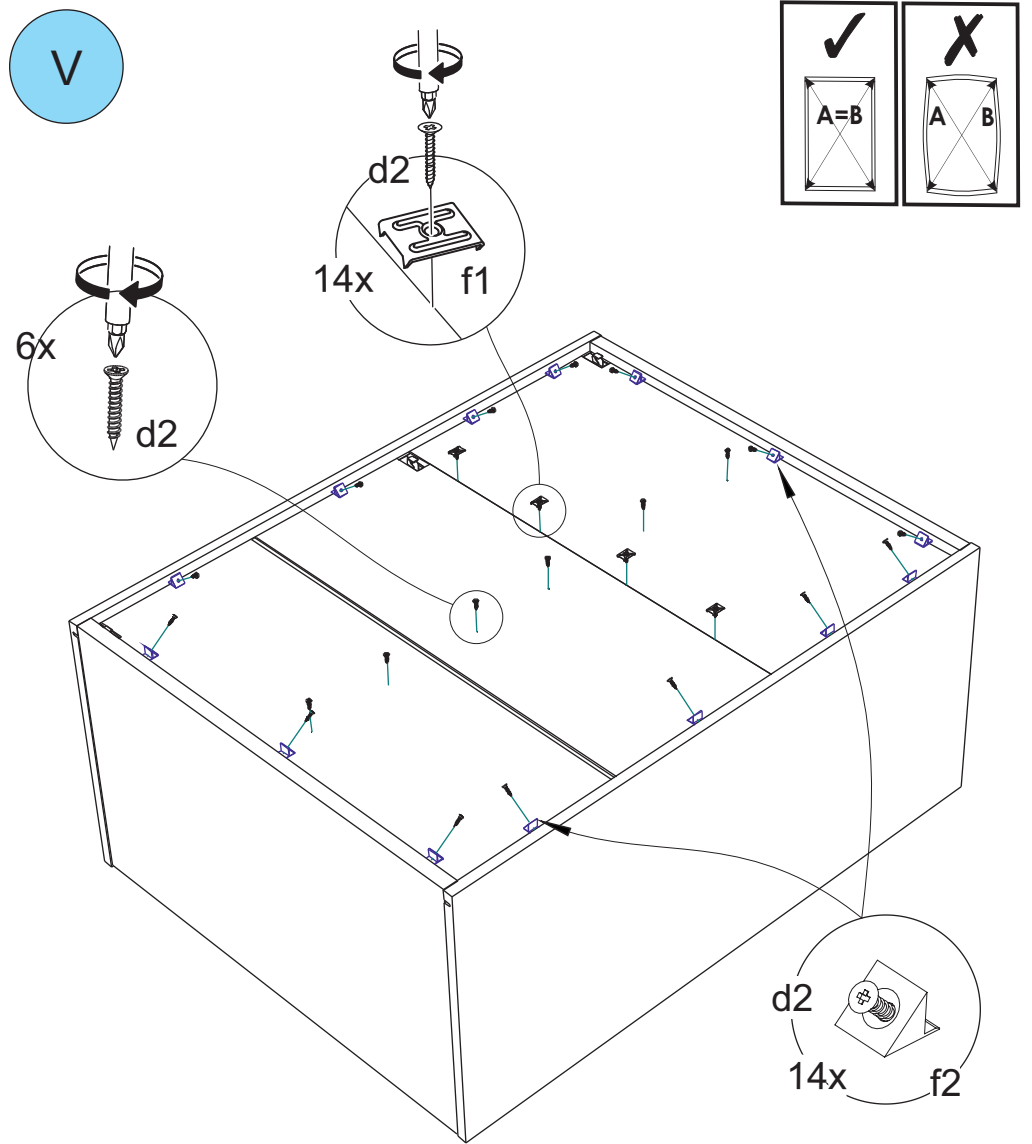

VI

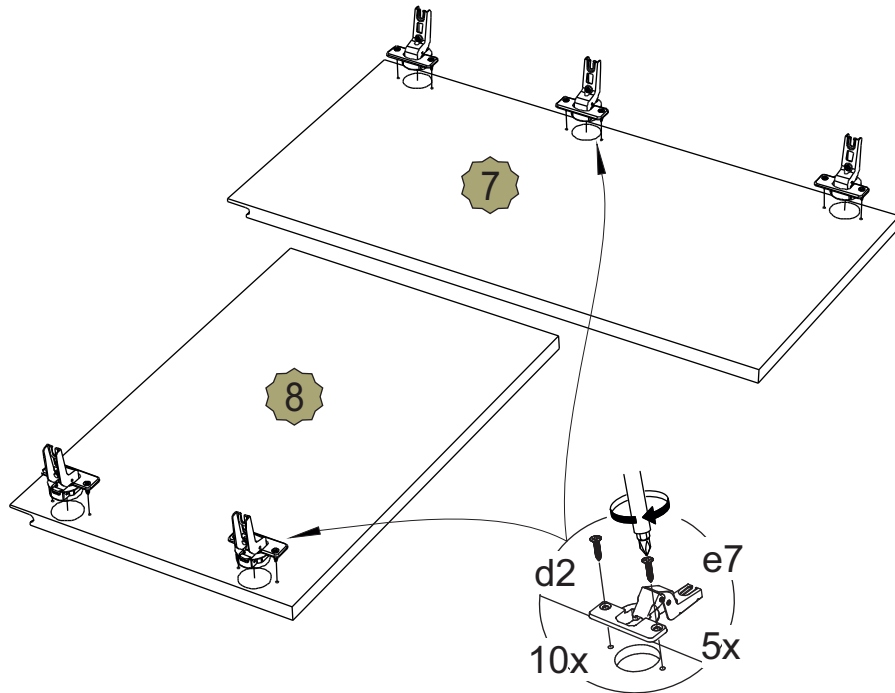

VII

